

വജ്ര ജൂബിലി 1962-2022



കേരള
ശാസ്ത്രസാഹിത്യ
പരിഷത്ത്



| പിന്നിട്ട വഴികൾ |



◀◀ പശ്ചാത്തലം

- ഇന്ത്യ 1947
- കേരളം 1956
- ശാസ്ത്രസാങ്കേതിക വിദ്യയുടെ ഉപയോഗം
പ്രയോഗവും യാഥാർത്ഥ്യവും





◀◀ ശാസ്ത്രം നാട്ടുഭാഷയിൽ



ശാസ്ത്രം നാട്ടുഭാഷയിൽ
സാമൂഹ്യ ആവശ്യത്തിൽ
നിന്ന് സംഘടനയുടെ പിറവി

ദേശീയ പ്രസ്ഥാനവുമായി ബന്ധപ്പെട്ട് സ്വാതന്ത്ര്യത്തിന് ശേഷം
ശാസ്ത്രജ്ഞരുടെ നേതൃത്വത്തിൽ

-  ബംഗീയ വിജ്ഞാൻ പരിഷത്ത് എസ്.എൻ ബോസ്
-  ഒറീസ വിജ്ഞാൻ പ്രജാർ സഭ - ജെ.ബി.എസ്. ഹാൽഡെയ്ൻ
-  ആസാം സയൻസ് സൊസൈറ്റി





മൂന്ന് ശാസ്ത്രധാരകൾ

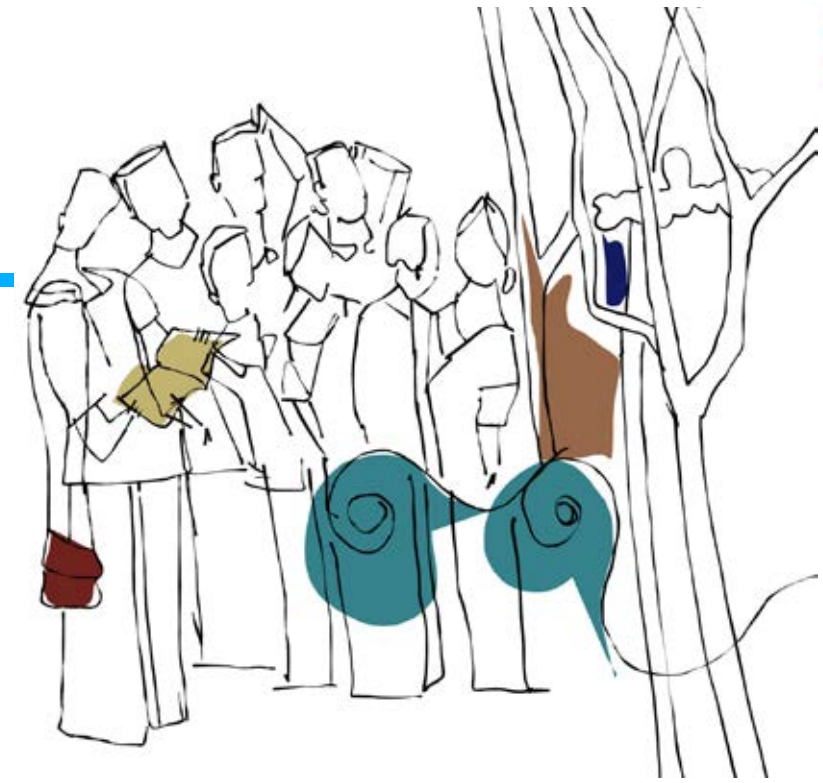

- കേരള ശാസ്ത്രസമിതി
ഒറ്റപ്പാലം -1957
- കേരള ശാസ്ത്രസാഹിത്യ പരിഷത്ത്
കോഴിക്കോട് 1962
- ശാസ്ത്രസാഹിത്യ പരിഷത്ത് (മലയാളം)
ബോംബെ -1966





◀◀ കേരളത്തിലെ പശ്ചാത്തലം

- നാട്ടുഭാഷാ സ്കൂളുകളുടെ പ്രാധാന്യം
- ഐക്യകേരള പ്രസ്ഥാനം
- നാട്ടുവാഴിത്തത്തിനെതിരെ പോരാട്ടം
- സ്വതന്ത്രസമരത്തിന്റെ വിവിധധാരകൾ
- അന്ധവിശ്വാസത്തിനെതിരെ
- ശ്രീ നാരായണഗുരു, അയ്യങ്കാളി,
- സഹോദരൻ അയ്യപ്പൻ
- ആധുനിക ശാസ്ത്രം ആയുധം

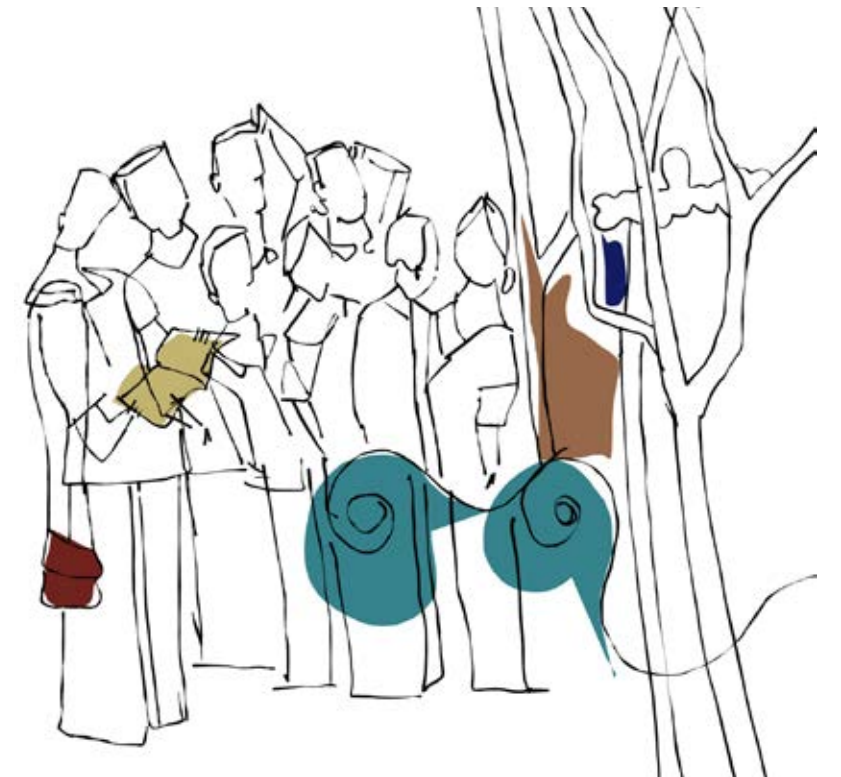



കേരള ശാസ്ത്രസാഹിത്യ പരിഷത്ത്

◀◀ തുടക്കം 1962



കോഴിക്കോട് - 1962 ഏപ്രിൽ 8 ഹോട്ടൽ ഇംപീരിയൽ
ശാസ്ത്രസാഹിത്യകാരന്മാരുടെ യോഗം
മാതൃഭാഷയിൽ ശാസ്ത്രം രചിക്കാൻ



വിളിച്ചു ചേർത്തത്
സി.കെ.സി. പണിക്കർ, കെ.ജി.അടിയോടി, കോന്നിയൂർ
നരേന്ദ്രനാഥ്, കെ.കെ.നായർ, കെ.കെ.പി.മേനോൻ
ഭാരവാഹികൾ
ഡോ.കെ.ഭാസ്കരൻ നായർ (അധ്യക്ഷൻ)
കെ.ജി.അടിയോടി (കാര്യദർശി)
എൻ.വി.കൃഷ്ണവാരിയർ (ഖജാൻജി)



ഔപചാരിക ഉദ്ഘാടനം
1962 സെപ്റ്റംബർ 10 ദേവഗിരി കോളേജ്

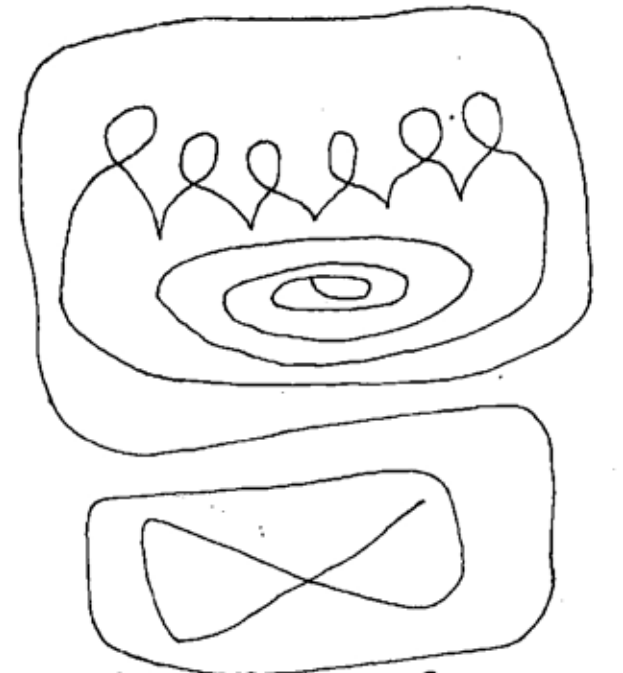

1962 ഏപ്രിൽ 8
കോഴിക്കോട്ടുവച്ച് ഒരു സംഘം ശാസ്ത്ര
സാഹിത്യകാരന്മാർ
കേരള ശാസ്ത്ര സാഹിത്യ പരിഷത്ത്
രൂപീകരിച്ചു.





◀◀ 1963-65



● സിന്ധോസിയാങ്ങൾ ശാസ്ത്ര പ്രഭാഷണങ്ങൾ - ചർച്ചകൾ ശാസ്ത്രവിഷയങ്ങൾലളിതഭാഷയിൽ

◀◀ 1966

● പി.ടി.ഭാസ്കരപ്പണിക്കർ സെക്രട്ടറി ശാസ്ത്രഗതി ആരംഭിക്കുന്നു- ത്രൈമാസിക ശാസ്ത്ര താത്പര്യമുള്ളവർക്കും അംഗങ്ങളാകാം





◀◀ യൂറീക്ക, ശാസ്ത്രകേരളം

- 1969 ആറാം വാർഷികം കരിക്കലം പ്ലാനിംഗ് ചർച്ച
- ശാസ്ത്രകേരളം 1969 ജൂൺ 1 യൂറീക്ക 1970 ജൂൺ 1
ഡോ.കെ.എൻ.പിഷാരടി എഡിറ്റർ
ഡോ.ടി.ആർ.ശങ്കുണ്ണി - മാനേജിംഗ് എഡിറ്റർ
- മലയാള ലിപി പരിഷ്കരണം - മാതൃകകൾ 1970 ഡിസംബർ എറണാകുളം - വാർഷികം ആദ്യജാഥ





◀◀ ശാസ്ത്രപുസ്തകങ്ങൾ

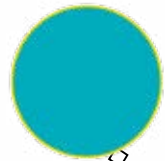

1971 ൽ STEPS

Scientific Technical & Educational Publishing Co-op Society

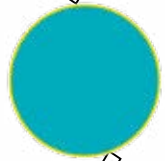

1976 മുതൽ പ്രസിദ്ധീകരണം പരിഷത്ത് നേരിട്ട്

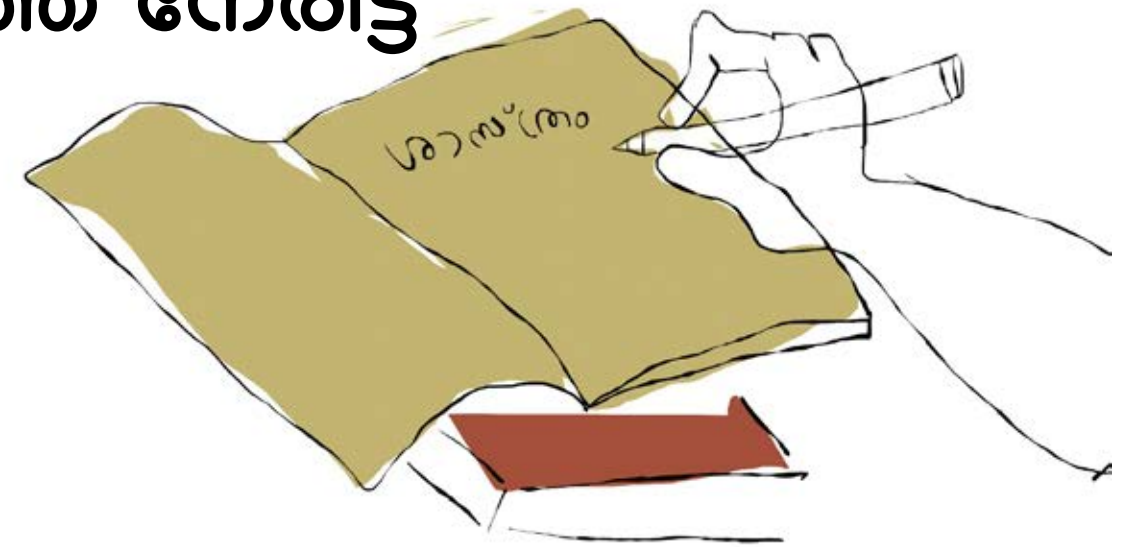



◀◀ ശാസ്ത്രപുസ്തകങ്ങൾ

പുസ്തകനിർമ്മാണത്തിലും പ്രചരണത്തിലും പരിഷത്തിന്റെ തനത് വഴി...

സമ്മാനപ്പെട്ടി - 11 ശാസ്ത്രപുസ്തകങ്ങൾ, കേരളത്തിന്റെ സമ്പത്ത്, 50 ബാലശാസ്ത്ര പുസ്തകങ്ങൾ, സയൻസ് സ്ക്രീം 1979, ശാസ്ത്രകൗതുകം 1982, യുറീക്കമാല, വായിച്ചാലും വായിച്ചാലും തീരാത്ത പുസ്തകം, കേരളം മണ്ണും മനുഷ്യനും 1989, ഹൈസ്കൂൾ ശാസ്ത്രനിഘണ്ടു 1991, ബാലശാസ്ത്ര മാല , മസ്തിഷ്കവും മനസ്സും, ശാസ്ത്രം ചരിത്രത്തിൽ 2000, കേരള പഠനം , ഗണിത കൗതുകം എന്തുകൊണ്ട് എന്തുകൊണ്ട് എന്തുകൊണ്ട് , സ്ട്രീപദവി പഠനം വിവേചനത്തിന്റെ ഭിന്നമുഖങ്ങൾ, എട്ടാംപദാതിക്കൊരാമുഖം, കണക്കറിവ് , പുസ്തകപ്പുമഴ, കുരുനില അങ്ങനെയത്രയത്രയത്ര പുസ്തകങ്ങൾ.....





◀◀ ശാസ്ത്രം ജനമധ്യത്തിലേക്ക്

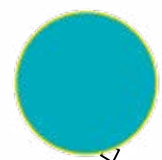

1972 തിരുവല്ല വാർഷികം
കോഴിക്കോട്, ചൊവ്വനൂർ, തിരുവനന്തപുരം
കാർജ്യാലയങ്ങൾ
വഴിയിലെ ശാസ്ത്രപ്രദർശനം

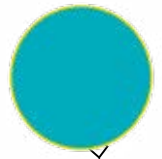

- 1973 ജനുവരി - ശാസ്ത്രപ്രചരണ വാരം
- 🗨️ പ്രവൃത്തിയുടെ വികാസം മനുഷ്യന്റെ വികാസം
- 1973 കോഴിക്കോട് - ചർച്ച സെമിനാർ
- 🗨️ പരിസരചൂഷണം കേരളത്തിൽ
- 🗨️ കേരളത്തിലെ പ്രകൃതിവിഭവങ്ങൾ
- 🗨️ ശാസ്ത്രഗവേഷണം
- 🗨️ ഹൈസ്കൂൾ പ്ലസ്കൾ
- 🗨️ ഗലീലിയോ ശാസ്ത്ര നാടകം





◀◀ ശാസ്ത്രം സാമൂഹ്യവിപ്ലവത്തിന്



1973 തിരുവനന്തപുരം 11ാം വാർഷികം

- ☛ ശാസ്ത്രബോധം
- ☛ ശാസ്ത്രത്തിന്റെ സാമൂഹ്യബന്ധം
- ☛ ആശയ ചർച്ചകൾ

ജെ.ഡി.ബർണാൽ, എംഗൽസ്,
ഗോൾഡൻ ചൈൽഡ്





◀◀ ശാസ്ത്രം സാമൂഹ്യ വിപ്ലവത്തിന്

നമ്മുടെ സമൂഹം തുടർച്ചയായ ദാരിദ്ര്യവത്കരണ പ്രക്രിയയ്ക്ക് വിധേയമായിക്കൊണ്ടിരിക്കുന്നു. ഇതേസമയം ബഹിദ്രിപക്ഷത്തിന്റെ ചെലവിൽ ഒരു ചെറുസമൂഹം തുടർച്ചയായി ധനീവത്കരിക്കപ്പെടുന്നു.

സാമൂഹ്യവിപ്ലവം സൃഷ്ടിക്കുന്നതിന് ജനങ്ങളെ പ്രാപ്തരാക്കുന്നതിൽ ശാസ്ത്രത്തിന്റെ പങ്ക് നിർണ്ണായകം.





◀◀ സ്കൂളുകൾ, അധ്യാപകർ, വിദ്യാർത്ഥികൾ

സ്കൂൾ സയൻസ് ക്ലബുകൾ
 ശാസ്ത്ര പ്രദർശനങ്ങൾ
 യുറീക്ക വിജ്ഞാന പരീക്ഷ
 പൈലറ്റ് പ്രോജക്ട് 1974
 സംസ്ഥാന വ്യാപകമാകുന്നു 1975
START
 ഭരണഭാഷ മലയാളം





പീച്ചി ക്യാമ്പ് 1975

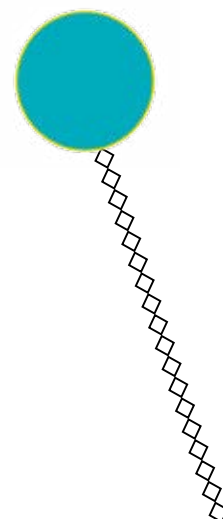

പീച്ചി ക്യാമ്പ് 1975 മെയ് ദർശനം - ചർച്ച ശൈലിമാറ്റം

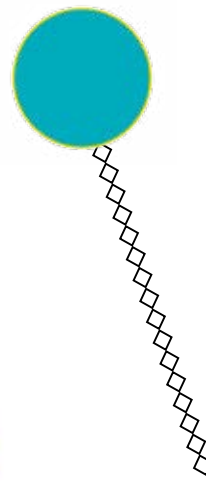

ശാസ്ത്രമാസം
പ്രകൃതി ശാസ്ത്രം സമൂഹം
3000 ക്യാമ്പുകൾ ലക്ഷ്യം
പക്ഷെ 12000 നടന്നു
ബഹുജന ബന്ധം - അധ്യാപകർ



പ്രകൃതി
കേരള ശാസ്ത്രസാഹിത്യ പരിഷത്ത്
1975 ജനുവരി
1-2





◀◀ ഗ്രാമശാസ്ത്രസമിതി

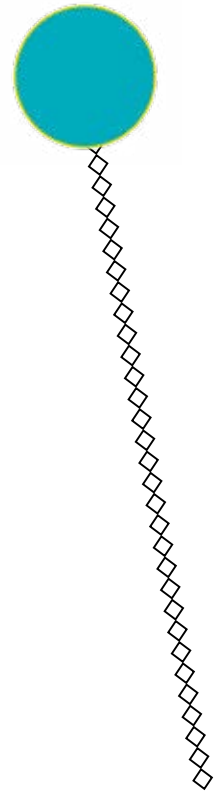

- ഗ്രാമശാസ്ത്രസമിതികളുടെ രൂപീകരണം
- 🍷 കർഷക സഭസ്സുകൾ
 - 🍷 സാക്ഷരത
 - 🍷 മെഡിക്കൽ ക്യാമ്പുകൾ
 - 🍷 ബുള്ളറ്റിൻ - ഗ്രാമശാസ്ത്രം



1977 ഫെബ്രുവരി 27

ശിവപുരം ഗ്രാമശാസ്ത്ര സമിതി കിണ്ണിലേരിയിൽ ഞാനുണ്ട് ക്യാമ്പിലും, മരച്ചീനിചെടിയും തെങ്ങുകയറ്റം, കൃതലാലവലിൽ മത്സരങ്ങൾ നടത്തുന്നു.



◀◀ ഗ്രാമരമ്പ പ്രവർത്തനങ്ങൾ

● ഗ്രാമശാസ്ത്രസമിതികൾ

● ഗ്രാമശാസ്ത്രം 1981

● ഗ്രാമശാസ്ത്രജാഥ 1982

● വന്നേരി മുതൽ വഴിക്കടവു വരെ

● വഞ്ചിക്കപ്പെടുന്ന ഉപഭോക്താവ്

● പുകയില്ലാത്ത അടുപ്പ്, കച്ചിപ്പെട്ടി

● ഗ്രാമവികസനം ചർച്ചകൾ

● നാടിനുവേണ്ട സാങ്കേതികവിദ്യ



1981 ജൂലായ്
'ഗ്രാമപത്രം' വിവിധ
ഗ്രാമങ്ങളിൽ പരിഷ്കൃത പ്രവർത്തനങ്ങൾ
എഴുതി വെക്കാനുൾക്കൂട്ടുന്നു.





◀◀ ഗ്രാമശാസ്ത്രസമിതി

തിരുവനന്തപുരം ജില്ലയുടെ സംഭാവനകൾ



- ഗ്രാമശാസ്ത്രസമിതി
- ഗ്രാമീണ തൊഴിൽ മത്സരങ്ങൾ
- ഗ്രാമപഠനങ്ങൾ
- ഗ്രാമീണവായനശാലകൾ





◀◀ ജനകീയ ശാസ്ത്രപ്രസ്ഥാനത്തിലേക്ക്

ഒന്നാം അഖിലേന്ത്യാ സമ്മേളനം

- 🏛️ 1978 നവംബർ 10,11,12, തിരുവനന്തപുരം
- 🏛️ ഇന്ത്യയിലെ വിവിധ ഭാഗങ്ങളിൽ നിന്ന് - 100ലധികം പ്രതിനിധികൾ

രണ്ടാം അഖിലേന്ത്യാ സമ്മേളനം - 1983 (തിരുവനന്തപുരം)

- 🏛️ AIPSN രൂപീകരണം (1988) കണ്ണൂർ
- 🏛️ BIMA ബീഹാർ മധ്യപ്രദേശ് - അതിഥികൾ
- 🏛️ AIPSN കോൺഗ്രസ്സുകൾ
- 🏛️ ഐക്യോത്സവം (Activist Exchange Programme)





കേരളത്തിന്റെ സമ്പത്ത് 1976

കേരളത്തിന്റെ സമ്പത്ത് 1976

കേരളത്തിലെ കൃഷി (കണ്ടികോട്)

നാടിന് ചേർന്ന സാങ്കേതിക വിദ്യ (കോട്ടയം)

കൂട്ടനാട് പഠന റിപ്പോർട്ട് 1978

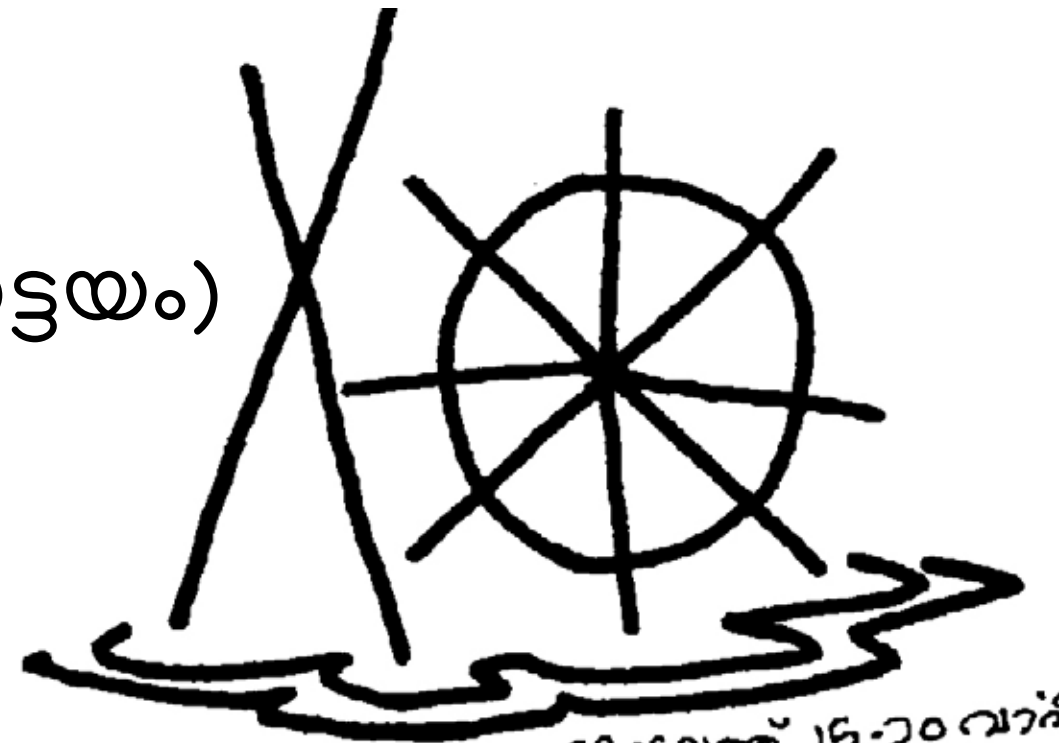







1978 ഫെബ്രു: 10,11,12 തിന്ദ്രമത്ത് 16-ാം വാങ്ങി
കൂട്ടനാടിനെപ്പറ്റിയുള്ള പഠനറിപ്പോർട്ട്
അവതരിപ്പിച്ചു.
'നാടിന്' ചേർന്ന സാങ്കേതിക വിദ്യയെപ്പറ്റി
സെമിനാർ.





◀◀ ശാസ്ത്രസാഹിത്യ പരിഷത്ത്



-  1977 ഓക്ടോബർ 2 - നവംബർ 7
-  പഠനവും ഭരണവും മലയാളത്തിൽ
-  കൂവേരി മുതൽ പുവച്ചൽ വരെ
-  866 സ്വീകരണ യോഗങ്ങൾ
-  ലഘുലേഖകൾ, പുസ്തകപ്രചാരണം
-  ശാസ്ത്രഗീതങ്ങൾ
-  എ.കെ.ആന്റണി , പി.കെ.വി.,
പി.ഗോവിന്ദപ്പിള്ള

1977 ഓക്ടോബർ 2 മുതൽ നവംബർ 7 വരെ



ശാസ്ത്ര സാഹിത്യ പരിഷത്ത് ജൂബിലി കൂവേരി മുതൽ പുവച്ചൽ വരെ













കേരള ശാസ്ത്രസാഹിത്യ പരിഷത്ത്

നാടിനുവേണ്ട സാങ്കേതികവിദ്യ

പുകയില്ലാത്ത അടുപ്പ്
ചൂടാറാപ്പെട്ടി
പരിഷത്ത് പ്രൊഡക്ഷൻ സെന്റർ
സമത ഉത്പന്നങ്ങൾ
സമത വില്പന

-  GALASA
-  നീർത്തടാധിഷ്ഠിതവികസനം
-  ഊർജ്ജം
-  മീൻവല്യം
-  പ്രസരണനഷ്ടപഠനം
-  മൂയൽ, കൂൺ, സോപ്പ്,
-  മത്സ്യം, കൃഷി
-  മാലിന്യസംസ്കരണം

ഗവേഷണസ്ഥാപനങ്ങൾ



ഗ്രാമീണ അക്കാദമി (കണ്ണൂർ)



NADET (തവനൂർ) 1986



IRTC മൂണ്ടൂർ 1987

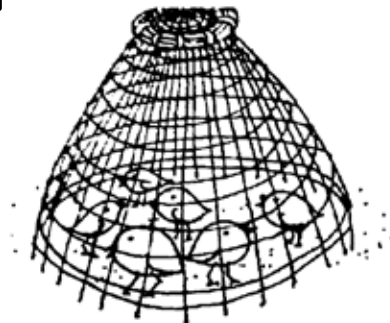

1987
ഗ്രാമീണസാങ്കേതികവിദ്യ
പരിഷത്തിന്റെ
ഗവേഷണ കേന്ദ്രം
IRTC
മൂണ്ടൂർ - പാലക്കാട്





◀◀ ഗ്രാമീണ സാങ്കേതിക വിദ്യ

തിരുവനന്തപുരം ജില്ലയുടെ സംഭാവനകൾ

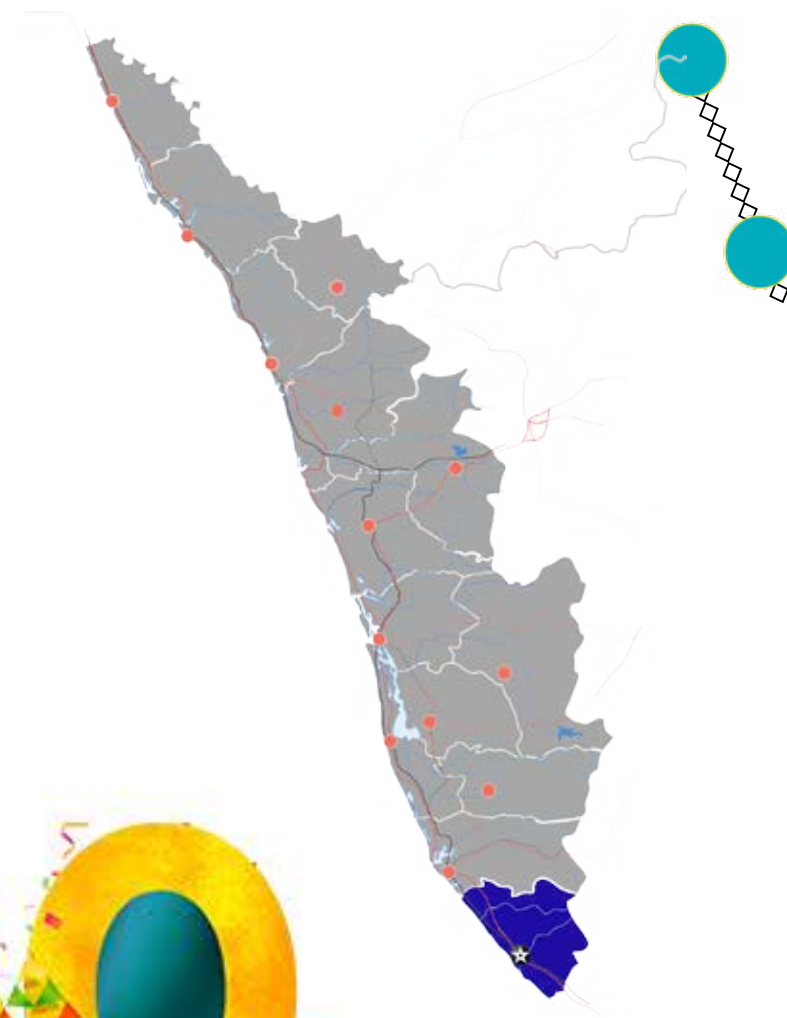

പുകയില്ലാത്ത അടുപ്പ് പരീക്ഷണം - ചാരാച്ചിറ പരിഷത്ത് ഭവൻ

ബയോഗ്യാസ് പരീക്ഷണങ്ങളുടെ തുടക്കം - പാറ്റൂർ പരിഷത്ത് ഭവൻ

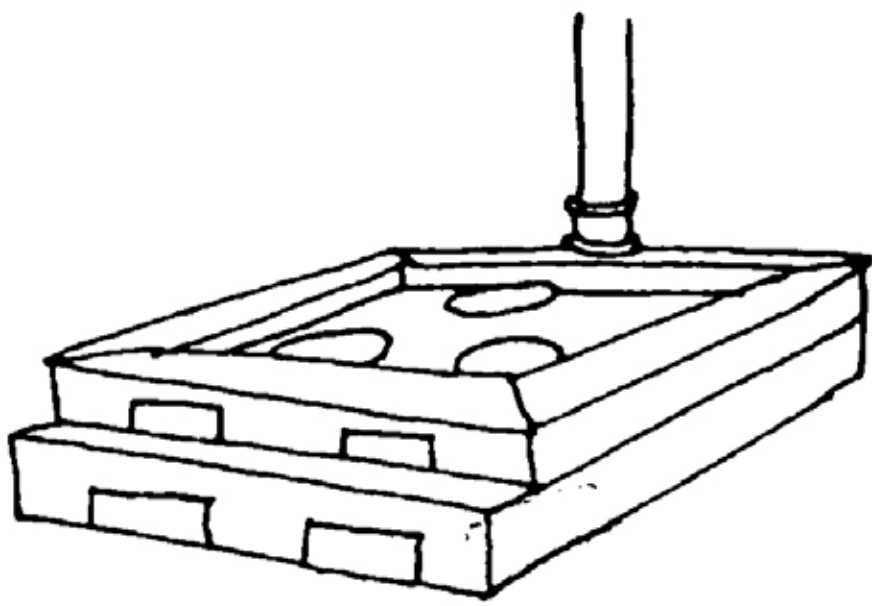

1983
ദക്ഷിണകേരള അടുപ്പിനാകൃതി
ഗവേഷണം.





കേരള ശാസ്ത്രസാഹിത്യ പരിഷത്ത്

◀◀ ശാസ്ത്രകലാജാമ

ശാസ്ത്ര സാംസ്കാരിക ജാമ - അനുഭവം

- 📢 ശാസ്ത്രകലാജാമ 1980
- 📢 ശാസ്ത്രപ്രചരണത്തിന് പുതിയ മാധ്യമം
- 📢 സംഘടനാരീതി - അവതരണ രീതി
- 📢 പുസ്തക പ്രചാരണം
- 📢 കേരളത്തിന് പുറത്ത് ദൽഹിയിൽ 1983
- ഭാരതവിജ്ഞാൻ കലാചർച്ച 1985 ഭോപ്പാൽ**
- 📢 ശാസ്ത്രസാംസ്കാരിക ജാമ 1987
- 📢 ഭാരത് ജനവിജ്ഞാന ജാമ 1987
- 📢 വനിതാകലാജാമകൾ 1989
- 📢 സാക്ഷരതാജാമകൾ 1990
- 📢 അഖിലേന്ത്യാ സാക്ഷരത
- നാലുപതിറ്റാണ്ടുകാലം - 34 കലാജാമകൾ**
- 📢 ജനാധികാരകലാജാമ
- 📢 ഗലീലിയോ നാടകം
- 📢 പെൺപിറവി
- 📢 ഗാന്ധി
- 📢 നാട്ടുപച്ച
- 📢 കേരളം മണ്ണും മനസ്സും
- 📢 ആരാണിന്ത്യക്കാർ





◀◀ വികസന ചർച്ചകൾ

കേരളത്തിന്റെ സമ്പത്ത് - അടിസ്ഥാനം
1985 കോഴിക്കോട് വാർഷികം
കേരളത്തിന്റെ വികസനം സുവനീർ
തൂടർന്നുള്ള സുവനീറുകൾ

25ാം വാർഷികം
എട്ടാം പദ്ധതി ചർച്ചകൾക്കൊരാമുഖം - 1987

പഞ്ചായത്ത് വിഭവഭൂപടം നിർമ്മാണം
കല്യാശ്ശേരി ആക്ഷൻ പ്ലാൻ
PLDP
ജനകീയാസൂത്രണ പദ്ധതി



1991
വിഭവഭൂപട നിർമ്മാണം.
പ്രാദേശികാസൂത്രണത്തിന്
ജനകീയവിഭവ പഠനം.





◀◀ അധികാര വികേന്ദ്രീകരണം

- 1979 പഞ്ചായത്ത് തെരഞ്ഞെടുപ്പ് വികസന പരിപ്രേക്ഷ്യം ചർച്ച
- **വാഴയൂർ ഗ്രാമവികസന സർവ്വേ 1980**
- നിരവധി ശിൽപശാലകൾ സംസ്ഥാന ശിൽപശാല - സി.ഡി.എസ്. 1988 അത്തോളി പഠന കളരി 1989
- വികസന ജാഥകൾ - 47 ജാഥകൾ
1604 കേന്ദ്രങ്ങൾ
925 പഞ്ചായത്തുകൾ





◀ അധികാര വികേന്ദ്രീകരണം

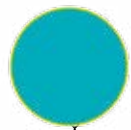

പഞ്ചായത്ത് രാജ് ജനസഭ 1994
ലഘുലേഖകൾ

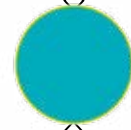

പ്രാദേശിക ആസൂത്രണ സെമിനാർ സി.ഡി.എസ്.
1995

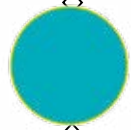

PLDP - പഞ്ചായത്തുകൾ

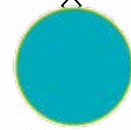

ജനകീയാസൂത്രണത്തിലേക്ക്
243 വികസന ജാഥകൾ 1998

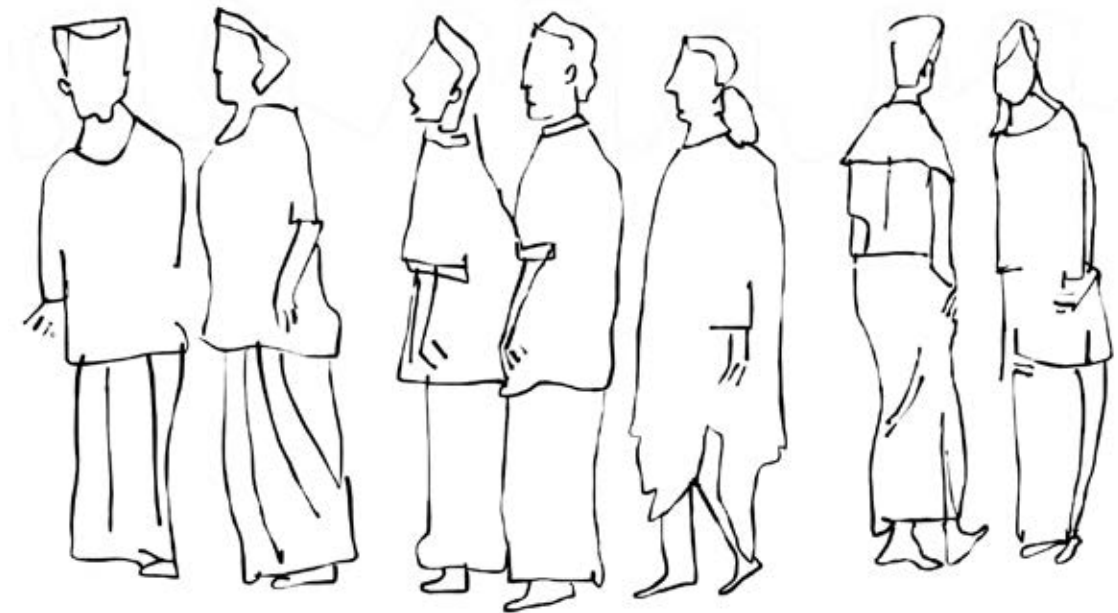



കേരള
ശാസ്ത്രസാഹിത്യ
പരിഷത്ത്

◀◀ കേരളപഠനവും തുടർച്ചയും

- പൗരബോധന പരിപാടി
- കേരളപഠനം 2004
- കുടുംബശ്രീ പഠനം 2005
- കേരളത്തെ അറിയുക കേരളത്തെ മാറ്റുക - പ്രാദേശിക പഠനപരിപാടി
- വിഷയസമിതി പ്രവർത്തനങ്ങൾ
- സ്ത്രീപഠനം 2008
- ശാസ്ത്രസാംസ്കാരികോത്സവം
- ശാസ്ത്രവർഷം ക്യാമ്പയിൻ
- ഭൂമി പൊതുസ്വത്ത് ക്യാമ്പയിൻ
- വേണം മറ്റൊരു കേരളം
- കേരളപഠനം 2.0 - 2017





◀◀ വികസനരംഗത്തെ

തിരുവനന്തപുരം ജില്ലയുടെ സംഭാവനകൾ



ഗ്രാമശാസ്ത്രസമിതി

തൃളിക്കോട് പഞ്ചായത്തിലെ
ഒമ്പതാംവാർഡ് വികസന ഇടപെടൽ

വർക്കല കുടിവെള്ള പ്രശ്നത്തെക്കുറിച്ചുള്ള പഠനം

34ാം വാർഷികത്തിന് ആവശ്യമായ അരി, പച്ചക്കറി
കിഴങ്ങുവർഗ്ഗങ്ങൾ, മീൻ എന്നിവ യൂണിറ്റുകൾ തന്നെ
ഉത്പാദിപ്പിച്ചു.



◀◀ വിദ്യാഭ്യാസ രംഗത്ത്

● വിദ്യാഭ്യാസരേഖ - 1982 മഞ്ചേരി

▶ വിദ്യാലയവും രക്ഷിതാവും - ലഘുലേഖ

● വിദ്യാഭ്യാസരംഗത്തെ അശാസ്ത്രീയതക്കെതിരെ ബഹുജന അഴിമതി കമ്മീഷൻ

● വിദ്യാഭ്യാസത്തിന്റെ വെല്ലുവിളികൾ - ദേശീയ നയം ചർച്ച 1986

● സ്വകാര്യവത്കരണത്തിനെതിരെ

▶ പ്രിഡിഗ്രി ബോർഡ്



1974 ഒക്ടോബർ
പൈലറ്റ് പ്രോജക്റ്റായി
വിദ്യാർത്ഥികൾക്കു്
വിജ്ഞാനപരീക്ഷ.
തുടർന്ന് മൂല്യനിർണ്ണയത്തിന്
പുതിയ രൂപഭാവങ്ങളുമാലു്
വിജ്ഞാനോത്സവം.





◀◀ വിദ്യാഭ്യാസ രംഗത്ത്

- അക്ഷരവേദികൾ
 - ▶ അധ്യാപനം അതിമധുരം
- വിജ്ഞാനോത്സവത്തിലേക്ക്
 - ▶ ഓണോത്സവങ്ങൾ
 - ▶ ഓപ്പറേഷൻ ക്ലാസ്റ്റം 1982-93
- അമ്മതൻ മണിക്കൂട്ടൻ - മലപ്പുറം
 - ▶ പഞ്ചായത്ത് വിജ്ഞാനോത്സവം
 - ▶ ഉന്നതവിദ്യാഭ്യാസ ശിൽപ്പശാല
- ശിവപുരം മടിനൈക്ക
 - ▶ സേവ് എഡ്യൂക്കേഷൻ സമിതി
 - ▶ ഉന്നത വിദ്യാഭ്യാസ കമ്മീഷൻ





◀◀ വിദ്യാഭ്യാസ രംഗത്ത്

- പഞ്ചായത്ത് സ്കൂൾ കോംപ്ലക്സ് വിദ്യാഭ്യാസ ജാഥ
- വിദ്യാഭ്യാസജനസഭ 1995
 - ▶▶ അശോക്മിത്ര കമ്മീഷൻ
 - ▶▶ ബാലശാസ്ത്ര കോൺഗ്രസ്സ് 1995 ചാലക്കുടി
- **അനുഭവങ്ങൾ**
 - ▶▶ വിദ്യാജ്യോതി - തിരുവനന്തപുരം
 - ▶▶ ഗുരുകുലം കണ്ണൂർ
 - ▶▶ വിജയരഥം കോടന്തൂർ





◀◀ വിദ്യാഭ്യാസ രംഗത്ത്

- ഉന്നതവിദ്യാഭ്യാസം കുറിക്കലം ശിൽപ്പശാല 1997
- പുതിയ പാഠ്യപദ്ധതി ചർച്ചകൾ
- പ്ലസ് ടു മാസിംഗ്
- പാഠ്യപദ്ധതി വിവാദം
- വിദ്യാഭ്യാസ സംവാദങ്ങൾ
- സാശ്രയ കോളേജുകൾക്കെതിരെ - നാലു വിദ്യാഭ്യാസ ജാഥകൾ
- ചാർട്ടർ ഓഫ് ഡിമാന്റ്സ്
- പാഠ്യപദ്ധതി അട്ടിമറിക്കെതിരെ - വിദ്യാഭ്യാസ പാനൽ പ്രദർശനം
- ബിർള അംബാനി മാറുന്ന മുഖം
- 2002 ജനകീയ കൺവെൻഷനുകൾ
- കേരള വിദ്യാഭ്യാസ സമിതി





◀◀ വിദ്യാഭ്യാസ രംഗത്ത്

- അധ്യാപക പരിശീലനം
- അരുഭടീയം 1500 വർഷങ്ങൾ
- അടച്ചുപൂട്ടലിനെതിരെ
- പാഠ്യപദ്ധതി സെമിനാറുകൾ - സംസ്ഥാനം
- വിദ്യാഭ്യാസ പ്രചരണ ജാഥകൾ
- പാഠപുസ്തക വിവാദം - മതമില്ലാത്ത ജീവൻ
- വിദ്യാഭ്യാസവും സാമൂഹ്യനീതിയുടം - അയ്യങ്കാളി
- അനുസ്മരണം
- അസിസ് കമ്മിറ്റി
- ഡിജിറ്റൽ വിദ്യാഭ്യാസം - ഒരു പഠനം
- മക്കൾക്കൊപ്പം - ഉജ്വലകൗമാരം-
- കുഞ്ഞുമക്കൾക്കൊപ്പം





◀◀ വിദ്യാഭ്യാസ രംഗത്ത്

തിരുവനന്തപുരം ജില്ലയുടെ സംഭാവനകൾ

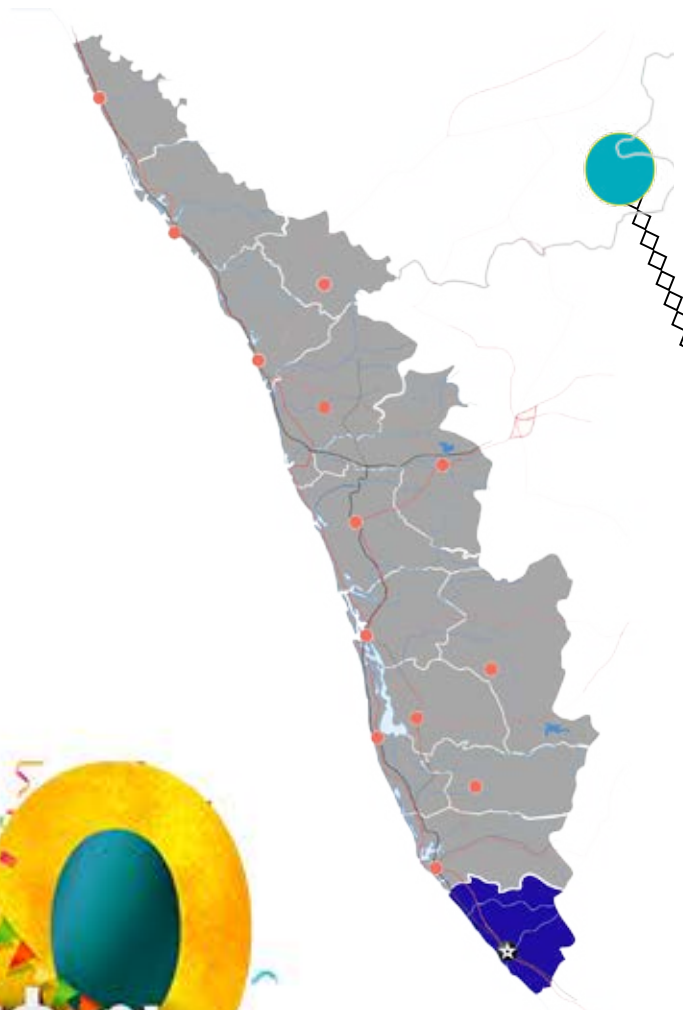

അക്ഷരവേദി

ഉദ്ഗ്രഥിത ശാസ്ത്രബോധനം

എഡ്യൂക്കേഷൻ റിസർച്ച് യൂണിറ്റ് (ERU)





കേരള ശാസ്ത്രസാഹിത്യ പരിഷത്ത്

◀◀ ബാലവേദികൾ

- ☑ ബാലശാസ്ത്രം ചുമർപത്രം
- ☑ യുവീക ബാലവേദി - കൈപ്പുസ്തകം
- ☑ ചെറായി സംഗമം 1982
- ☑ ബാലോത്സവങ്ങൾ
- ☑ ഓണോത്സവങ്ങൾ
- ☑ സഹവാസ ക്യാമ്പുകൾ
- ☑ പ്രവർത്തനക്യാമ്പുകൾ
- ☑ അണബോംബ് പരീക്ഷണത്തിനെതിരെ 1998
- ☑ ജല ബാലോത്സവം
- ☑ സർഗോത്സവം 2004



1979 ജനുവരി.
ലോവർ പ്രൈമറി വിദ്യാർത്ഥികൾക്കുള്ള
ചുവർ പത്രമാല
ബാലശാസ്ത്രം
പ്രസിദ്ധീകരണം തുടങ്ങുന്നു.





◀◀ ബാലോത്സവങ്ങൾ

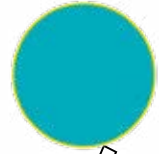

ബാലോത്സവ ജാഥ 1986
അക്ഷരവേദി 1986

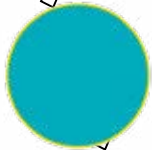

പഠനം പാൽപ്പായസം 1987

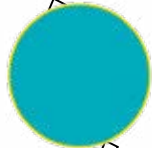

അഖിലേന്ത്യാ ബാലോത്സവം (തൃശ്ശൂർ) 1988
7 ബാലോത്സവ ജാഥകൾ
4000 ലധികം ബാലോത്സവങ്ങൾ

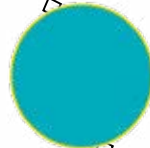

സർഗോത്സവം 2004
ആലപ്പുഴ





◀◀ ബാലവേദി

തിരുവനന്തപുരം ജില്ലയുടെ സംഭാവനകൾ





◀ ആരോഗ്യം



ആറ് ആരോഗ്യപുസ്തകങ്ങൾ 1979

കാൻസർ , മാനസികരോഗം, ആഹാരവും പലഹാരവും രോഗനിർണ്ണയം തേടി

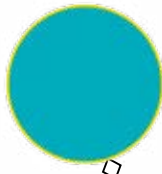

ആരോഗ്യരേഖ 1982

സഹമുള്ള ചൗധരി -അവശ്യമരുന്നുകളുടെ രാഷ്ട്രീയം 1983
ORT പരിശീലനം - വയറിളക്ക രോഗങ്ങൾക്കെതിരെ പ്രഥമശ്രുശ്രൂഷ
മെഡിക്കോ ഫ്രണ്ട് സർക്കിൾ
വളണ്ടറി ഹെൽത്ത് അസോസിയേഷൻ

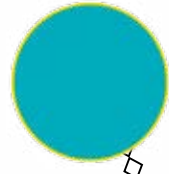

ആരോഗ്യരംഗത്തെ അശാസ്ത്രീയതകൾ 1985- 90





◀ ആരോഗ്യം

● A decade after Haithi Committee 1985

ഡ്രഗ് ഇൻഫോർമേഷൻ പാക്കറ്റ് 1986
നിരോധിച്ച മരുന്നുകൾ ആവശ്യമരുന്നുകൾ
ജനകീയ ആരോഗ്യശിബിരം 1987

● ആരോഗ്യസർവ്വേ 1987

ദേശീയ ആരോഗ്യനയം കാൽനടജാഥ
വയറിളക്കം

Mortality survey

ഹാത്തി കമ്മിറ്റി റിപ്പോർട്ട്

● പി.എച്ച്.സി. അവശ്യമരുന്ന് സർവ്വേ

കറിയുപ്പു നിരോധനത്തിനെതിരെ
അക്ഷരത്തിൽ നിന്ന് ആരോഗ്യത്തിലേക്ക് 1990





◀ ആരോഗ്യം

● Health Development in Rural Kerala (സർവ്വേ റിപ്പോർട്ട്)

സ്വകാര്യപ്രാക്ടീസ് 1990
സമകാലീന ആരോഗ്യ പ്രശ്നങ്ങൾ 98
സ്ട്രീകളും ആരോഗ്യവും

● അവശ്യമരുന്നുകളുടെ രാഷ്ട്രീയം

ബെപ്പറ്റൈൻ വാക്സിൻ പ്രശ്നം
ജനാരോഗ്യക്ലാസുകൾ 2000
സർക്കാർ ആശുപത്രി സംരക്ഷണം
ചികിത്സാ ചിലവ് പഠനം
വ്യക്ത രോഗം വ്യാപനത്തിനെതിരെ 2002
ജീവിത ശൈലി രോഗങ്ങൾക്കെതിരെ

● ദേശീയാരോഗ്യ ജനസഭ 2008



◀◀ ആരോഗ്യം



- ചികുൻഗുനിയ പഠനറിപ്പോർട്ട് 2009
പബ്ലിക് ഹെൽത്ത് ആക്ട്
ജനകീയാരോഗ്യ കമ്മീഷൻ
പകർച്ചവ്യാധിക്കെതിരെ H1N1
നടക്കാം ആരോഗ്യകരമായ ജീവിതത്തിലേക്ക്
ക്യാൻസർ ബോധവൽക്കരണ ക്ലാസുകൾ
പാഠം ഒന്ന് - ആർത്തവം
കാപ്സൂൾ കേരള
- **കോവിഡ് പ്രതിരോധം കോവിറ്റോ ഗ്രൂപ്പുകൾ**
വാക്സിനേഷൻ





◀◀ ആരോഗ്യരംഗത്തെ

തിരുവനന്തപുരം ജില്ലയുടെ സംഭാവനകൾ

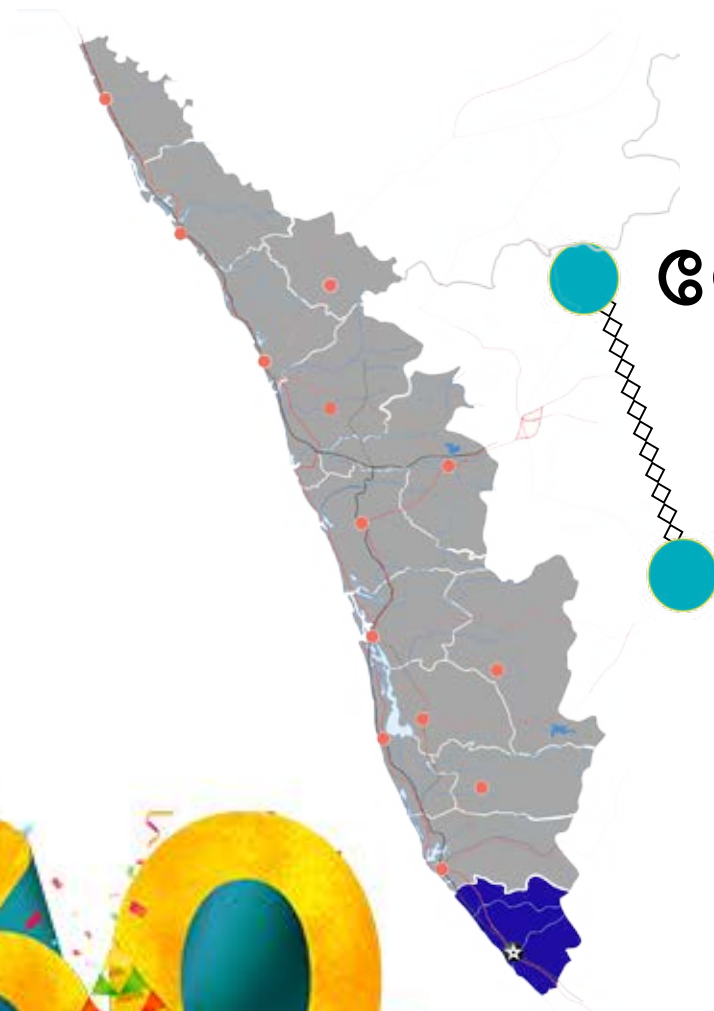

● വേളാർക്കുടി ആരോഗ്യക്യോമ്പ്

● തീരദേശ അതിസാര പ്രതിരോധ പ്രവർത്തനം



◀◀ പരിസ്ഥിതി

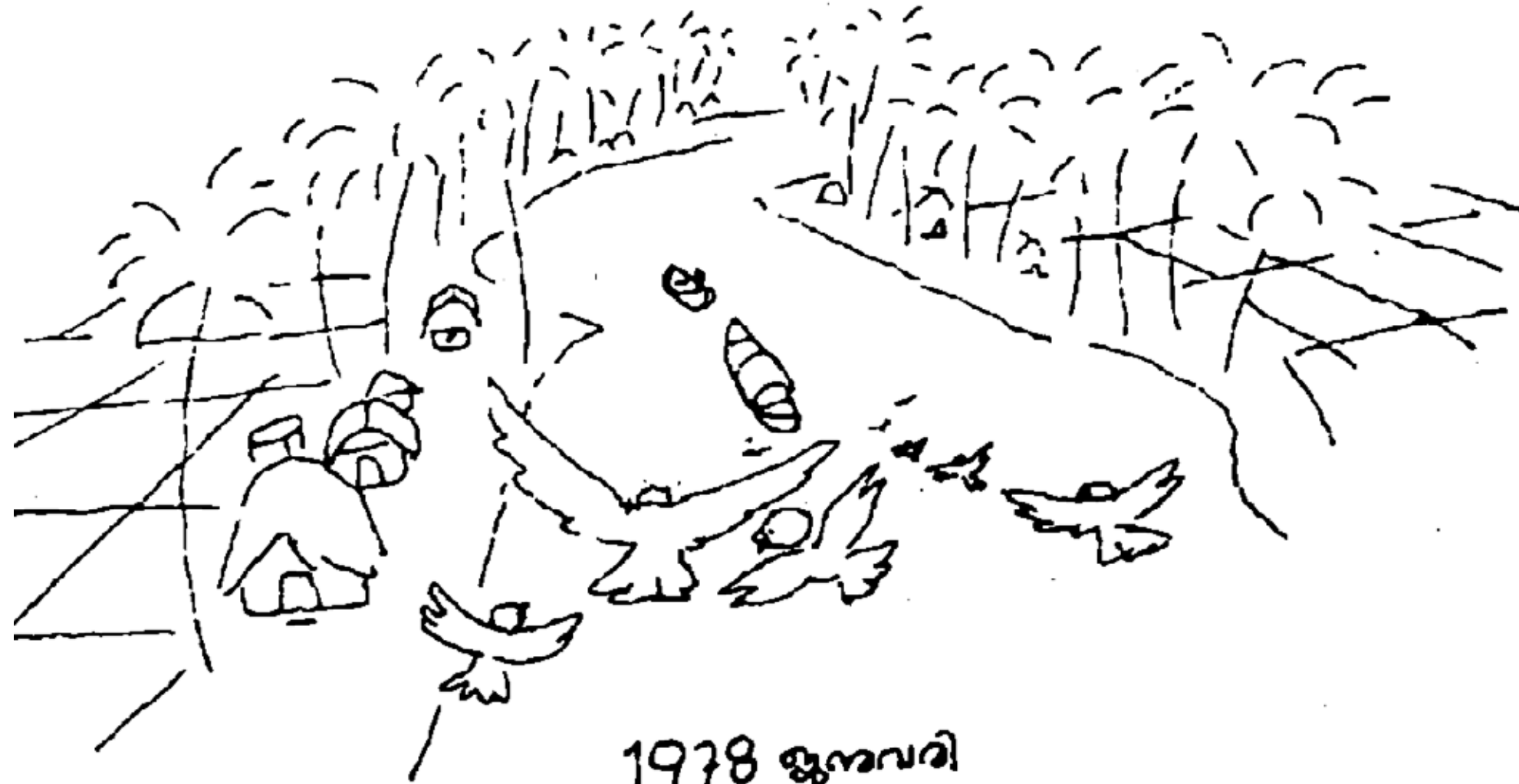
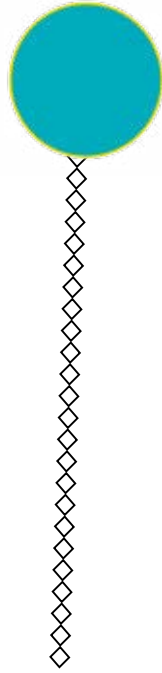

1978 ജൂൺമാസം
പരിഷത്തിന്റെ ആദിമുഖ്യത്തിൽ
ഈ വിദ്യാർത്ഥി സംഘം
ജന്മാടിമനപ്പുരി പഠനം നടത്തുന്നു.





കേരള ശാസ്ത്രസാഹിത്യ പരിഷത്ത്

◀◀ പരിസ്ഥരം

ആദ്യകാലം

- കുട്ടനാട് , ചാലിയാർ 78-79
- പരിസ്ഥര ക്ലാസുകൾ
- സോഷ്യൽ ഫോറസ്റ്റി 1980
- യുവശക്തി പരിസ്ഥര വികസനത്തിന് 1980
- മുവാറ്റുപുഴ , കല്ലടയാർ , ചാലിയാർ ഇടപെടലുകൾ 1982

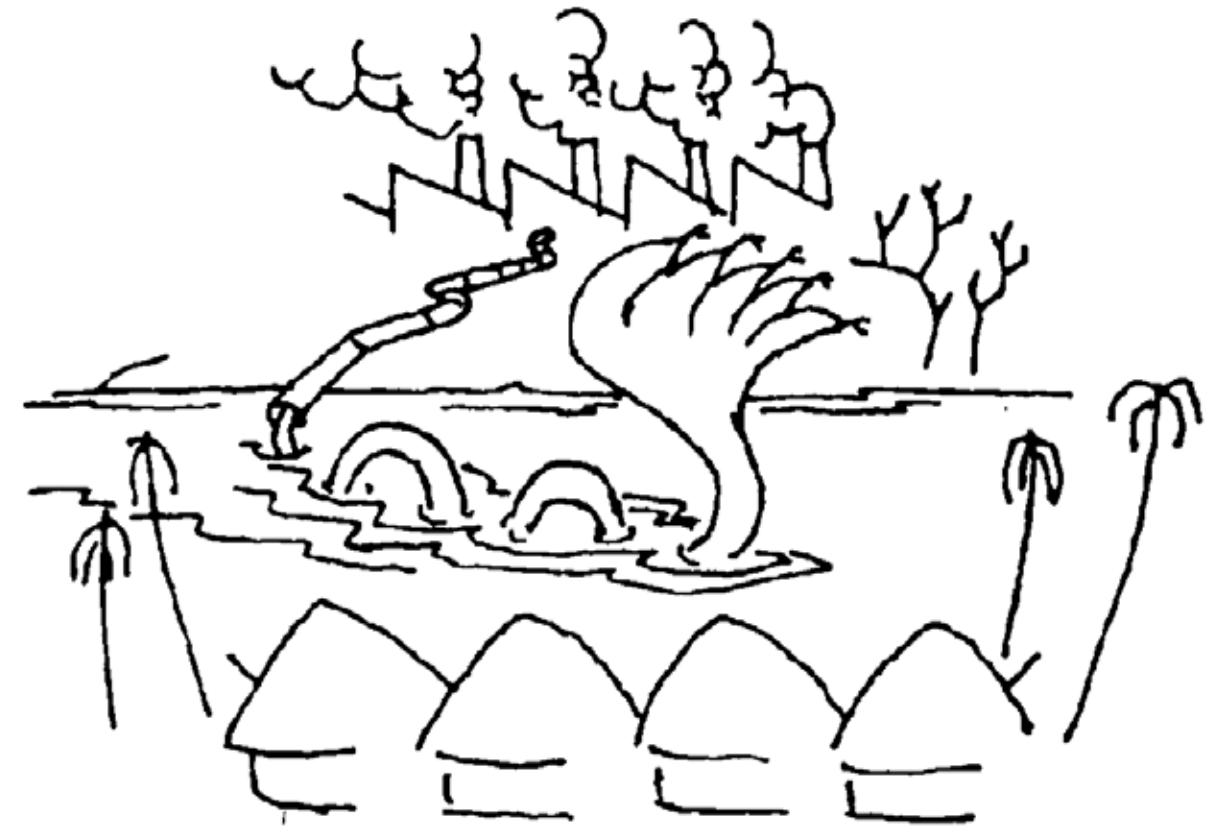

1982 ഏപ്രിൽ.
 മിഡ്ഡലറിന്റെ തീരത്ത് മലിനീകരണ വിരുദ്ധ ജാഥ
 ചാലിയാർ മലിനീകരണ വിരുദ്ധ ജാഥ.





കേരള ശാസ്ത്രസാഹിത്യ പരിഷത്ത്

പരിസ്ഥരം

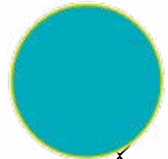

പരിസ്ഥിതി സമരങ്ങൾ, പഠനങ്ങൾ

- വനനശീകരണത്തിനെതിരെ വാഹനജാഥ - സെക്രട്ടറേറിയോട് മാർച്ച് 1983
- 7 വനസംരക്ഷണ ജാഥകൾ 1984
- മുണ്ടരി മാർച്ച് 1984 ജൂലായ്
- മോത്തി കെമിക്കൽസ് പഠനം 1985
- സോഷ്യൽ ഫോറസ്റ്റി പഠനം



1993 മത്സ്യരോഗ സെമിനാർ

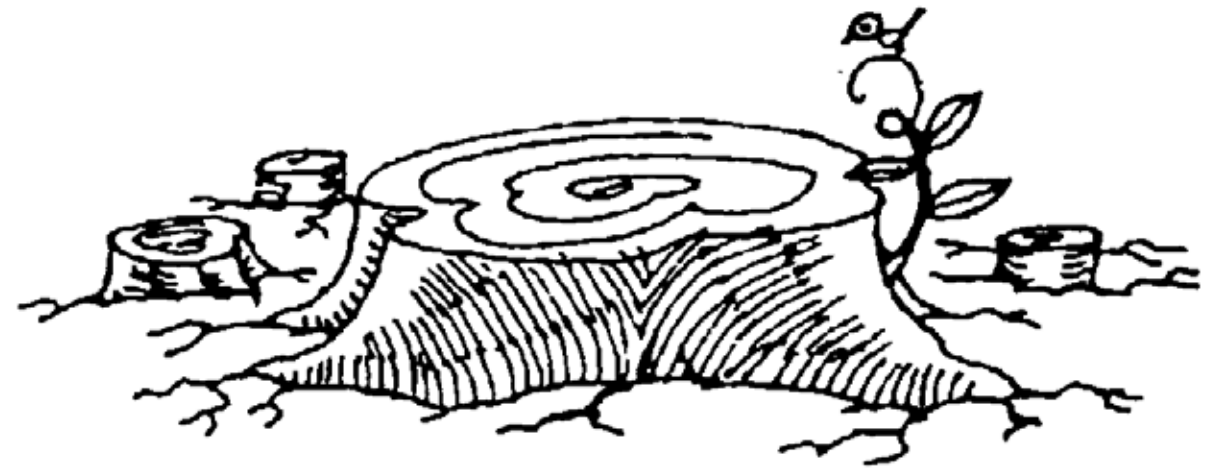

1984 ജൂലായ് 2. വനം ക്വട്ടേഷൻകെന്തിനെ മുണ്ടരി മാർച്ച്





◀◀ പരിസ്ഥരം

● പരിസ്ഥിതിജാമകൾ

- വന ഊർജ്ജ വികസന ജാമ 1987
- ആണവനിലയവിവാദം 1990
- ജലസംരക്ഷണജാമ 1991
- സെലക്ഷൻ ഫില്ലിംഗിനെതിരെ
- കായൽ സംരക്ഷണജാമ 1991

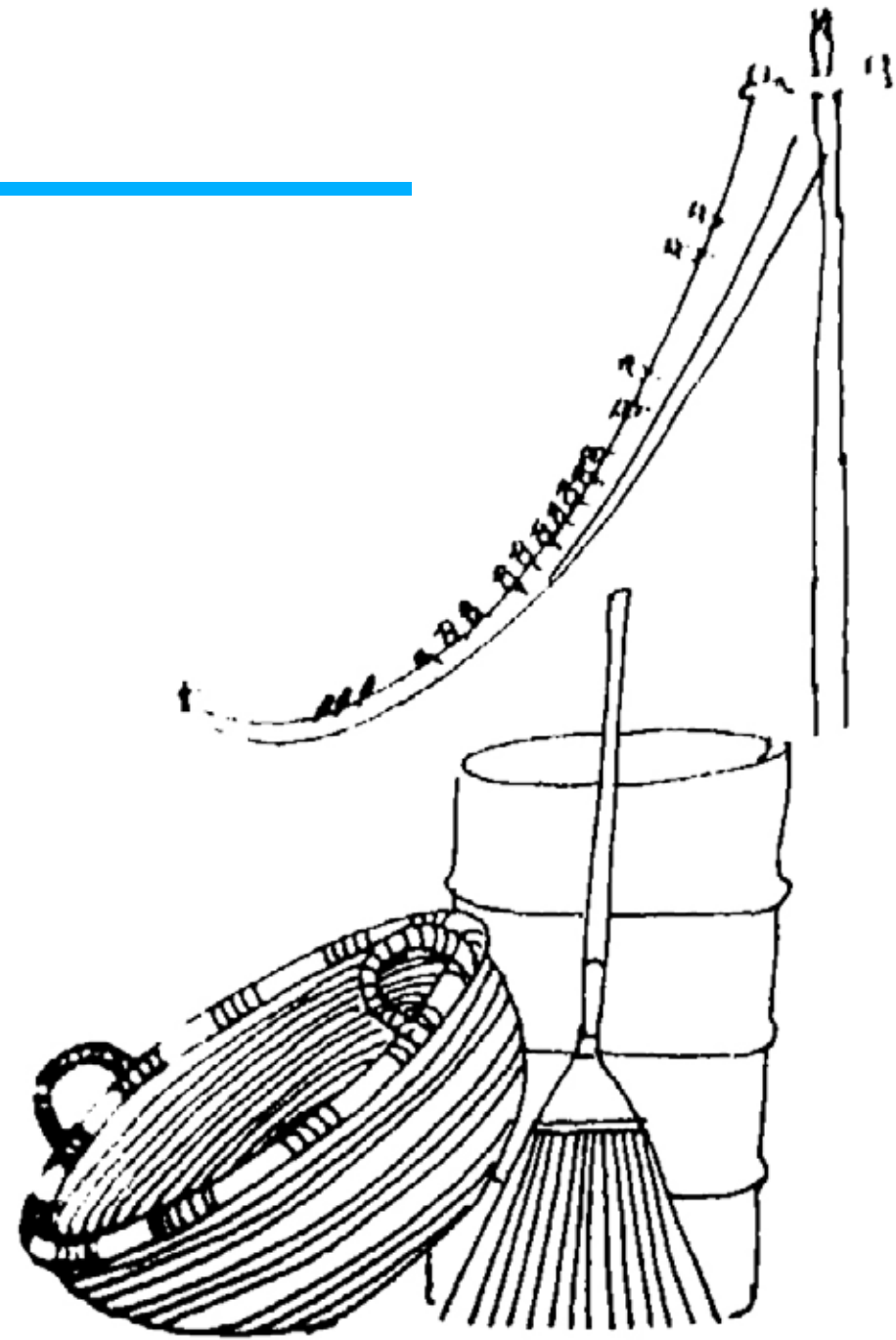

1982 മാർച്ച്.
ബെന്റൺ ഡെനിമർണ വിന്യാസ
ജാമ.



◀◀ പരിസ്ഥിതി

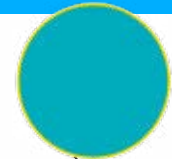

ഇടപെടലുകൾ..

- ☑ ഭൗമ ധവളപത്രം 1999
- ☑ എൻഡോസൾഫാൻ 2001
- ☑ എൻവിറോ ലിഗൽസെൽ 2001
- ☑ മതികെട്ടാൻ കൊള്ളക്കെതിരെ
- ☑ ധാതുമണൽ പ്രശ്നത്തിൽ
- ☑ നിളാതീരത്ത് നാവാമുകുന്ദ പരിസരസംഗമം
- ☑ കൊക്കോക്കോള
- ☑ നെൽവയൽ നീർത്തട സംരക്ഷണം
- ☑ വയൽ നികത്തൽ , കുന്നിടിക്കൽ പഠനം



◀◀ പരിസ്ഥരം



- ഇടനാട് ശിൽപശാല
- അഷ്ടമുടിക്കായൽ പഠനം
- സൈലന്റ് വാലി 25ാം വാർഷികം
- വളന്തക്കാട് കണ്ടൽപഠനം
- ഭൂമി പൊതുസ്വത്ത്
- കാലം തെറ്റുന്ന കാലാവസ്ഥ
- വേണം മറ്റൊരു കേരളം
- വേണം പശ്ചിമഘട്ടത്തെജീവനോടെ
- വേമ്പനാട് കായൽ കമ്മീഷൻ





കേരള ശാസ്ത്രസാഹിത്യ പരിഷത്ത്

◀◀ സൈലന്റ് വാലി

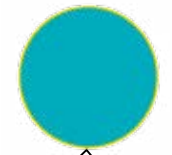

നാനാവശങ്ങൾ പരിശോധിച്ചും എതിർത്തും അനുകൂലിച്ചും ശാസ്ത്രഗതിയിലും ശാസ്ത്രകേരളത്തിലും ലേഖനങ്ങൾ

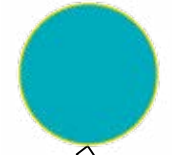

എം.എസ്.സ്വാമിനാഥൻ പഠനസംഘ പാലക്കാടിന്റെ വികസനം - പാലക്കാ ഇന്ന് നാളെ 1981

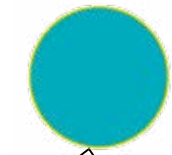

എം.ജി.കെ. മേനോൻ കമ്മിറ്റി പദ്ധതി ഉപേക്ഷിക്കുന്നു പരിസര സംരക്ഷണ സമരത്തിന് ആദ്യവിജയം



1978 മുദ്രാബന്ധം 'സൈലന്റ് വാലി' പ്രമേയം





◀◀ സൈലന്റ് വാലി പ്രമേയം



1978 ഒക്ടോബർ 10 സൈലന്റ് വാലി പ്രമേയം വളരെ അപൂർവ്വമായ സസ്യജന്തുവർഗ്ഗങ്ങൾ അധിവസിക്കുകയും അന്യം നിന്നുകൊണ്ടിരിക്കുന്നതുമായ ഒരു സവിശേഷ വനപ്രദേശമാണ് സൈലന്റ് വാലി ജലവൈദ്യുതിപദ്ധതി പ്രവർത്തനം വേണ്ടത്ര ശ്രദ്ധയോടെ നിർവഹിക്കുന്നില്ലെങ്കിൽ ഈ സസ്യജന്തുക്കളെ അത് നശിപ്പിക്കുമെന്ന് മാത്രമല്ല പരിസരത്തിലാകെ ഗുരുതരമായ പ്രത്യാഘാതമുണ്ടാക്കുമെന്നും ശാസ്ത്രജ്ഞർ ഭയപ്പെടുന്നു. ഈ പശ്ചാത്തലത്തിൽ വിവിധ വിർദ്ദേശങ്ങളുടെ ഗുണഭോക്താക്കൾ ശരിയാംവണ്ണം പഠിച്ച് ഏറ്റവും ഉചിതമായ ഒരു തീരുമാനമെടുക്കുന്നതുനരെ സൈലന്റ് വാലി പദ്ധതി തിരുത്താൻ പറ്റാത്ത തരത്തിലുള്ള പ്രവർത്തനങ്ങൾ നടത്തരുതെന്ന് കേരള ശാസ്ത്രസാഹിത്യ പരിഷത്ത് അഭ്യർത്ഥിക്കുന്നു





◀◀ പരിസ്ഥിതി രംഗത്തെ

തിരുവനന്തപുരം ജില്ലയുടെ സംഭാവനകൾ

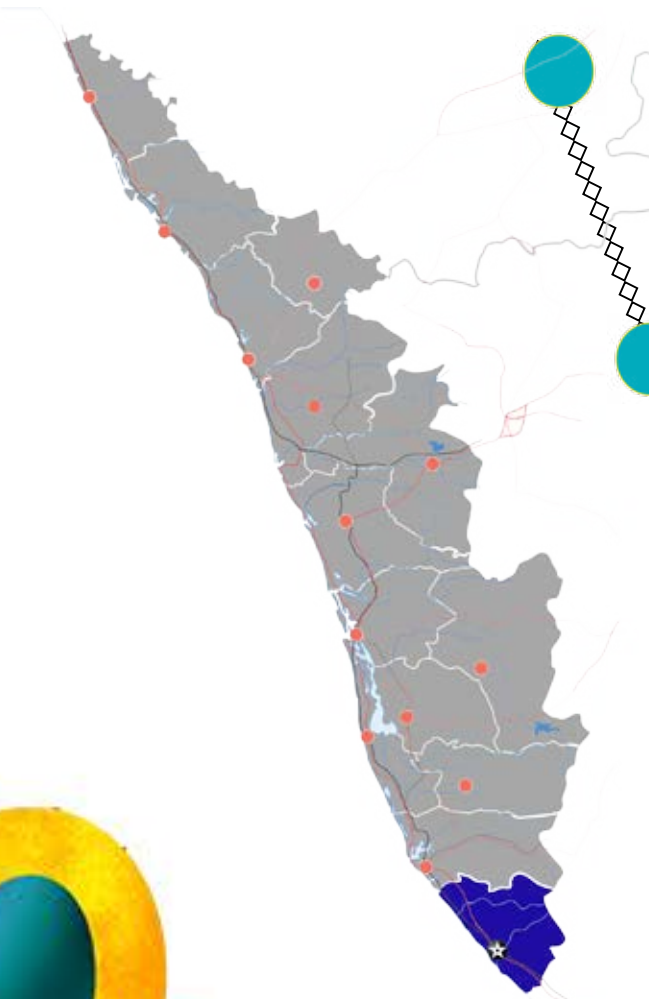

പരിസരപഠനശ്രേഷ്ഠ

കുറിനംകുളം കായൽ പഠനം

അഗസ്ത്യവനം - ചെമ്മുണ്ടി പുൽമേടുകൾ

പെരിങ്ങന്മല മാലിന്യസംസ്കരണ പ്ലാന്റ് പഠനം



◀◀ സാക്ഷരത



- തുടക്കം - ഗ്രാമ ശാസ്ത്രസമിതി
- സാക്ഷരതാ പ്രോജക്ട് 1978
- എറണാകുളം വാർഷികം 1986 5 വർഷം കൊണ്ട് സാക്ഷരത
- മലപ്പുറം പ്രോജക്ട് പരാജയം

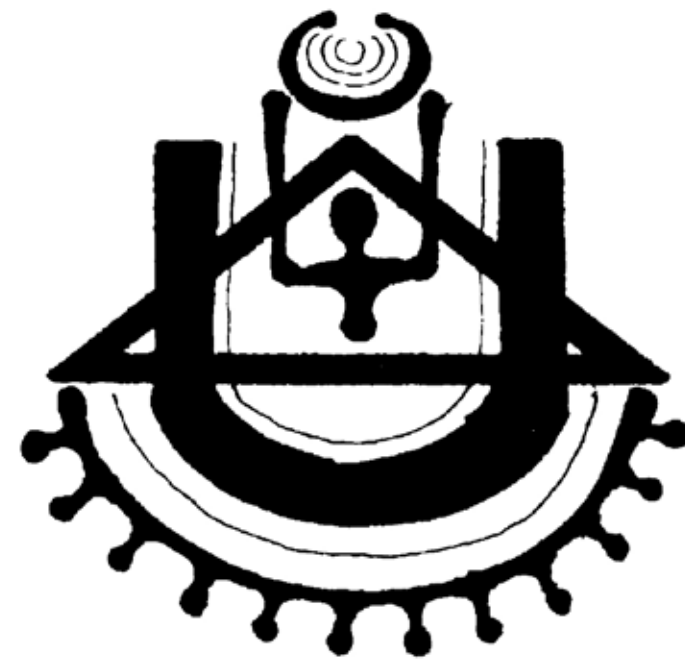
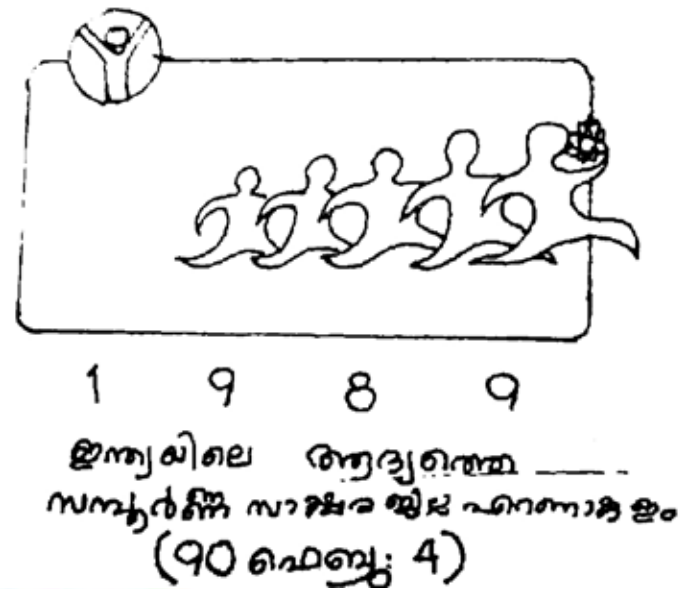

1990 കേരളം സമ്പൂർണ്ണ സാക്ഷരതയിലേക്ക് (91 ഫെബ്രു 18)

- എറണാകുളം സാക്ഷരത 1989 ബഹുജന പ്രസ്ഥാനം അക്ഷരജാഥകൾ
- കേരള സാക്ഷരത 1990 BGVS 1991
- അഖിലേന്ത്യാ സാക്ഷരത 1992-93 ആരോഗ്യം - വികസനം - സ്വാശ്രയത്വം





◀◀ ജെന്റർ

- സ്ത്രീ പ്രശ്നങ്ങൾ - ശാസ്ത്രം
- 1980 വനിതകളെ ജില്ലാ കമ്മിറ്റികളിലേക്ക് ഓപ്റ്റ് ചെയ്യാൻ തീരുമാനം
- 1981 പാലക്കാട് വാർഷികം 500 ലധികം വനിതാ അംഗങ്ങൾ വനിതാ യൂണിറ്റുകൾ
- വനിതാ പരിഷദ് സ്കൂൾ





കേരള ശാസ്ത്രസാഹിത്യ പരിഷത്ത്

◀◀ ജേതാർ

- 1982 വനിതാ സബ്കമ്മിറ്റി
- 1987 വല്ലപ്പാട് ശിബിരം
- 1987 സ്ത്രീയും ആരോഗ്യവും
- 1988 സ്ത്രീയും സമ്പത്ഘടനയും
- 1989 വനിതാ കലാജാമകൾ സമതാവേദി
- വനിതകളും നിയമങ്ങളും



1 9 8 9
അടുക്കലപ്പുകൾക്കടുക്കലിൽ നിന്നും അടർക്കളത്തിലേക്കും....
വനിതാ കലാജാമ.





◀◀ ജെനറൽ

- 🍊 സമതാവിജ്ഞാനോത്സവങ്ങൾ
- 🍊 മാധ്യമശിൽപ്പശാല 1997
- 🍊 അടുക്കളയിൽ നിന്ന് അധികാരത്തിലേക്ക് 1997
- 🍊 വനിതകളും ആരോഗ്യവും - പ്രോജക്ട്
- 🍊 അഖിലേന്ത്യാ വനിതാ സംഗമം 2001
- 🍊 2001 ൽ 9024 അംഗങ്ങൾ 20%
- 🍊 ആഗോളവത്കരണവും സ്ത്രീകളും
- 🍊 സ്ത്രീപദവിപഠനം
- 🍊 വനിതാദിന പരിപാടികൾ
- 🍊 വനിതാദിനം നൂറാംവാർഷികം
- 🍊 പെൺപിറവി നാടകയാത്ര
- 🍊 അംഗത്വത്തിൽ 25 % മെങ്കിലും വനിതാപ്രാതിനിധ്യം ഉറപ്പാക്കാൻ
- 🍊 സ്ത്രീകൾക്കും കുട്ടികൾക്കും എതിരെയുള്ള അതിക്രമങ്ങൾക്കെതിരെ -ക്യാമ്പയിൻ
- 🍊 സ്ത്രീ സൗഹൃദ പഞ്ചായത്ത്





◀◀ ജെനറർ രംഗത്ത്

തിരുവനന്തപുരം ജില്ലയുടെ സംഭാവനകൾ

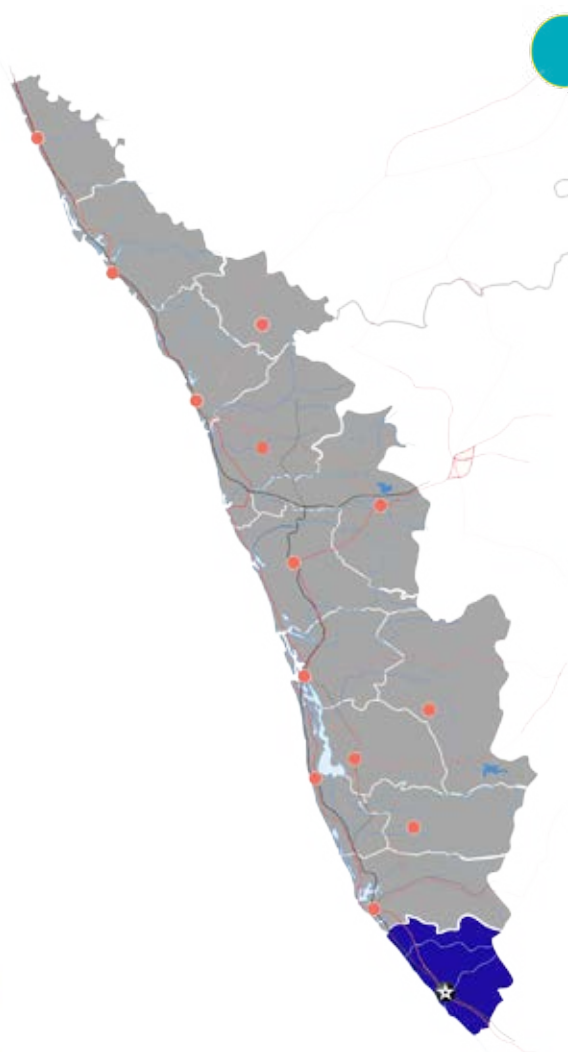

● പഠനക്യാമ്പുകളും ജില്ലാപഠനശ്രമങ്ങളും

● 1994 കഴക്കൂട്ടം ജില്ലാസമ്മേളനം
LGBTQ വിഷയത്തിൽ പ്രത്യേക സെഷൻ





◀◀ സയൻസ് ഫോറം

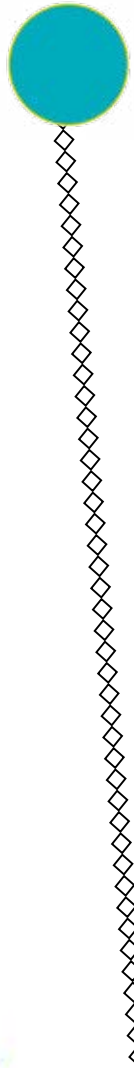

- ശാസ്ത്രഗതി വിജ്ഞാനപരീക്ഷ
- സയൻസ് ഫോറങ്ങൾ
- ഇക്കോഡെവലപ്മെന്റ് ക്യാമ്പുകൾ
- പ്രവർത്തകക്യാമ്പ് - കൂസാറ്റ്
- യുവസംഗമം
- മലപ്പുറം സംഗമം 2007
- ക്യാമ്പസ് ശാസ്ത്രസമിതി
- പരിഷത്ത് യുവസമിതി
- ഗവേഷകക്കൂട്ടം
- മെഡിക്കോൺ





◀◀ സയൻസ് ഫോറം

തിരുവനന്തപുരം ജില്ലയുടെ സംഭാവനകൾ

● പ്രൊഫഷണൽ കോളേജുകളിൽ

ആർട്സ് & സയൻസ് കോളേജുകളിൽ

● ഗ്രാമീണ സയൻസ് ഫോറം-വെണ്ണാറമുക്ക്

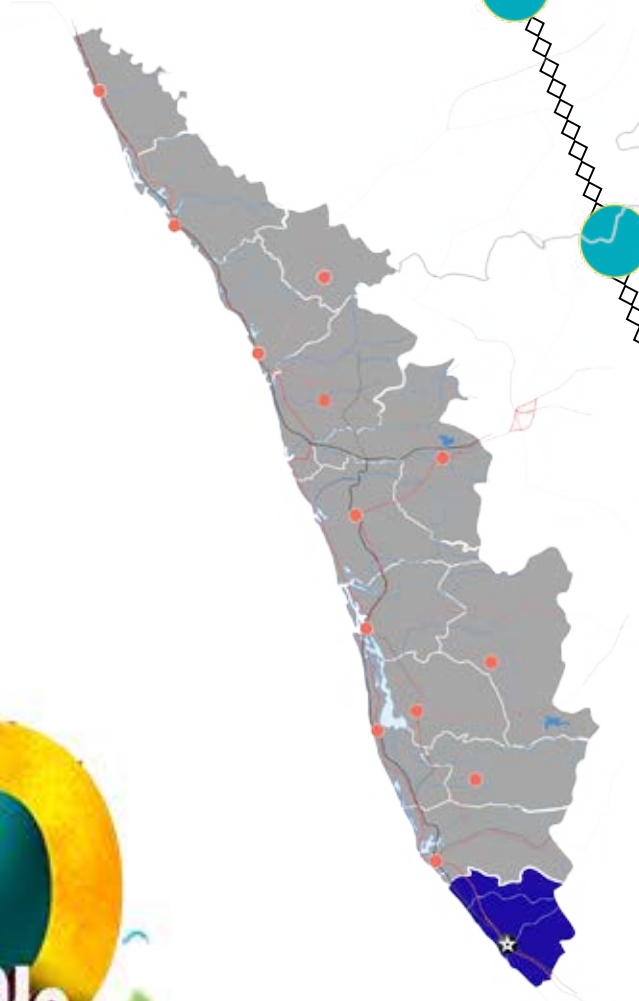



കേരള ശാസ്ത്രസാഹിത്യ പരിഷത്ത്

ആകാശം

- ☛ ഹാലി ധുമകേതു 1986
- ☛ 1000 ജ്യോതിശ്ശാസ്ത്രജ്ഞന്മാർ
- ☛ ടെലസ്കോപ്പ് നിർമ്മാണം
- ☛ സയൻസ് ഒളിമ്പ്യാഡ്
- ☛ സമ്പൂർണ്ണ സൂര്യഗ്രഹണം
- ☛ വാനോത്സവങ്ങൾ 95
- ☛ സൗരോത്സവം 1999
- ☛ ശുക്രസംതരണം
- ☛ അഖിലേന്ത്യാ സൗരോത്സവം
- ☛ ഐസോൺ ധുമകേതുവിന് വരവേൽപ്പ്
- ☛ വലയസൂര്യഗ്രഹണത്തെ വരവേൽക്കാം 2019



1986 ജനുവരി. പതിനാലാം ജ്യോതിശാസ്ത്ര ദിനങ്ങൾ





കേരള ശാസ്ത്രസാഹിത്യ പരിഷത്ത്

◀◀ ബഹുരാഷ്ട്ര കുത്തകകൾക്കെതിരെ

- ☛ ഔഷധമേഖലയിലെ ഇടപെടൽ
- ☛ ഭോപ്പാൽ കൂട്ടക്കൊല 1984
- ☛ പ്രതിഷേധ റാലികൾ
- ☛ എവറെഡി ബഹിഷ്കരണം - സംസ്ഥാനതല ജാഥ
- ☛ ഒലിഹാൻസൻ ദിനം 1987 മുതൽ
- ☛ ഇന്തോ - അമേരിക്കൻ വാക്സിൻ കരാർ
- ☛ വാക്സിൻ ഫാക്ടറികൾ അടച്ചുപൂട്ടുന്നതിനെതിരെ
- ☛ സ്വാശ്രയ ജാഥകൾ
- ☛ IMF വായ്പാകെണി
- ☛ വിത്തു സമരായുധമാക്കുക
- ☛ സ്വാശ്രയ പദയാത്ര 93 - പയന്നൂർ കന്യാകുമാരി 37 ദിവസം
- ☛ ഹമാരാദേസ് പരിപാടികൾ
- ☛ ഗാട്ട് വിരുദ്ധ പ്രക്ഷോഭം 1994
- ☛ ദേസ് കാ ജാനോ ദേസ് കോ ബദലോ
- ☛ ജനജാഗ്രത 2000
- ☛ നമ്മളറിയാൻ ലഘുലേഖ
- ☛ ഉപഭോഗം ആയുധമാക്കുക
- ☛ ആഗോളവത്കരണത്തിനെതിരെ ജനകീയകൂട്ടായ്മ 2000

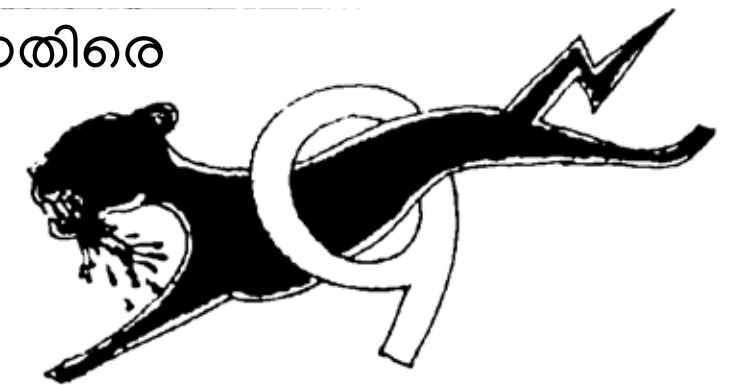

1984 ഡിസംബർ. ഭോപ്പാൽ കൂട്ടക്കൊലക്കെതിരെ എവറെഡി ബഹിഷ്കരണം.





◀◀ ഐടി, നവമാധ്യമങ്ങൾ, ലൂക്കി

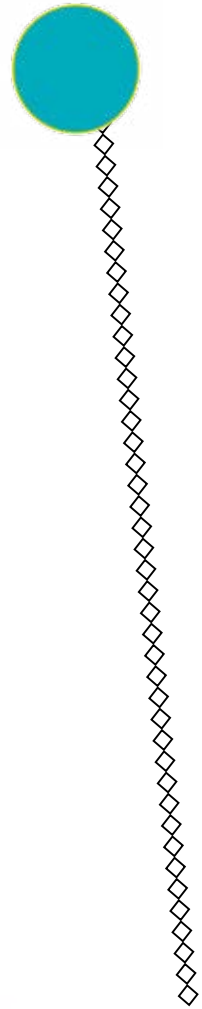

- 🍊 സ്വതന്ത്രസോഫ്റ്റ് വെയർ, വികിപീഡിയ പരിശീലനങ്ങൾ
- 🍊 പരിഷത്ത് വെബ്സൈറ്റ്, പരിഷത്ത് വികി
- 🍊 സോഷ്യൽ മീഡിയ പേജുകൾ
- 🍊 ലൂക്കി സയൻസ് പോർട്ടൽ 2014
- 🍊 സയൻസ് കേരള യൂട്യൂബ് ചാനൽ
- 🍊 മോജോ പരിശീലനങ്ങൾ
- 🍊 വ്യാജവാർത്തകളെ തിരിച്ചറിയാൻ
- 🍊 അക്ഷരം ഡിജിറ്റൽ സാക്ഷരതായജ്ഞം





കേരള ശാസ്ത്രസാഹിത്യ പരിഷത്ത്

◀◀ സംഘടനാവിദ്യാഭ്യാസം

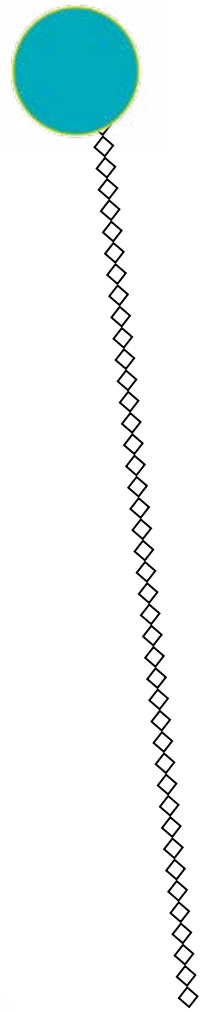

- 🍊 പരിഷദ് സ്കൂൾ 1981 മുതൽ
- 🍊 ശാസ്ത്രമാസം ക്ലാസുകൾ
- 🍊 1985 നാം ജീവിക്കുന്ന ലോകം
- 🍊 ഇമ്മിണി ബല്യ പരിഷത്ത് മലപ്പുറം
- 🍊 കമ്പ്യൂട്ടറും മനുഷ്യനും മുഖാമുഖം 1986
- 🍊 യുക്തിരാഹിത്യത്തിനെതിരെ
- 🍊 ജനകീയാസൂത്രണ വിവാദം
- 🍊 രണ്ടാം പി.ച്ചി ക്യാമ്പ് 2006
- 🍊 സംഘടനാ പുനർനിർമ്മാണം
- 🍊 സംസ്ഥാനതല പഠനക്യാമ്പുകൾ
- 🍊 വൻമേഖലാ ശിൽപ്പശാലകൾ
- 🍊 യൂണിറ്റ് പാഠശാലകൾ
- 🍊 ശാസ്ത്രസാംസ്കാരികോത്സവം
- 🍊 ശാസ്ത്രവർഷം ക്യാമ്പയിനുകൾ
- 🍊 വിഷയസമിതികളിലേക്ക്

- 🍊 ഇപ്പോൾ കണ്ണൂർ, പാലക്കാട് ജില്ലകളിൽ തുടക്കമിട്ട നാം ജീവിക്കുന്ന ലോകം നാം ജീവിക്കുന്ന കാലം ക്ലാസുകൾ





◀◀ സംഘടനാവിദ്യാഭ്യാസം

തിരുവനന്തപുരം ജില്ലയുടെ സംഭാവനകൾ



● സംഘടനാവിദ്യാഭ്യാസക്യാമ്പുകൾ

↻ വിഷയാധിഷ്ഠിത പഠനശ്രമങ്ങൾ

● യൂണിറ്റ് പഠനശാലകൾ

● പ്രാദേശിക പഠനങ്ങളും യൂണിറ്റ്
വ്യാപനവും





പുരസ്കാരങ്ങളിൽ ചിലത്

- പുരസ്കാരങ്ങളിൽ ചിലത്
- വിക്രം സാരാഭായ് അവാർഡ്
- വൃക്ഷമിത്ര അവാർഡ്
- കിങ്സോജോൺ അവാർഡ്
- ഇന്ദിരാഗാന്ധി പര്യന്തരൺ പുരസ്കാരം
- റെറ്റ് ലെല്ലിവുഡ് പുരസ്കാരം
- പ്രഥമ നരേന്ദ്ര ധാബോത്കർ പുരസ്കാരം





◀◀ പരിഷത്തിന്റെ പ്രസക്തി

- ജനങ്ങളെ ശാസ്ത്രബോധമുള്ളവരാക്കാൽ
- ശാസ്ത്രത്തിന്റെ ജനപക്ഷ വിനിയോഗം
- ശാസ്ത്രീയമായ വികസന സമീപനം
കാലാവസ്ഥാവ്യതിയാനത്തിന്റെ പശ്ചാത്തലത്തിൽ
- വർദ്ധിച്ചുവരുന്ന അസമത്വത്തെ നേരിടാൻ





◀◀ നമ്മുടെ ഉന്നതം എന്താകണം

● സൂക്ഷ്മതലത്തിൽ ജനങ്ങൾക്ക് ഇടപെട്ട് പ്രവർത്തിക്കാനുള്ള അവസരങ്ങൾ ഉണ്ടാക്കണം.

● ക്ലാസുകൾ, പഠനങ്ങൾ, സംവാദങ്ങൾ ബഹുജന ബോധവൽക്കരണ പരിപാടികൾ, പ്രായോഗിക പ്രവർത്തനങ്ങൾ



▶▶ ശാസ്ത്രബോധത്തിൽ അധിഷ്ഠിതമായ,
പാരിസ്ഥിതിക സുസ്ഥിരതയുള്ള,
ജനാധിപത്യമുള്ള, ലിംഗതുല്യതയിലും
സാമൂഹിക നീതിയിലും അധിഷ്ഠിതമായ,
മതനിരപേക്ഷത പുലരുന്ന സമൂഹം.
അത്തരമൊരു ലക്ഷ്യത്തിനായി ശാസ്ത്രത്തിനും
ശാസ്ത്രബോധത്തിനും വഹിക്കേണ്ട പങ്ക്-
ആ ഉത്തരവാദിത്വമാണ് നമ്മുടെ കടമ ▶▶

ശാസ്ത്രം അധ്വാനം സമ്പത്ത്

▶▶ **പറയുവാനൊന്നുണ്ട് ലേറെ...
വീണ്ടും പൊരുതുക
എന്നതല്ലാതെ..... ▶▶**
